

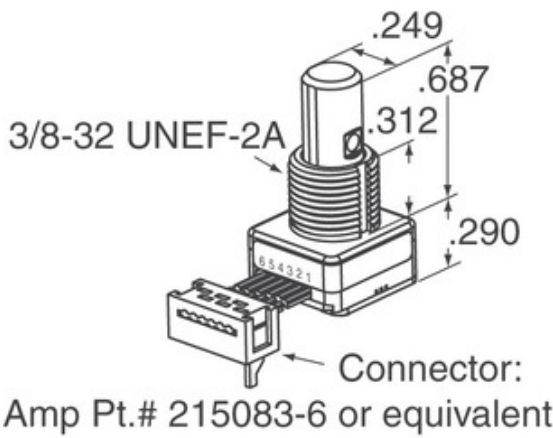

Grayhill, Inc.

62S11-M5-020CH

| | |
|--------------------|--|
| भाग संख्या: | 62S11-M5-020CH |
| निर्माता / ब्रांड: | Grayhill, Inc. |
| उत्पाद वर्णन | ROTARY ENCODER OPTICAL 32PPR |
| डाटा शीट: | 62S11-M5-020CH.pdf |
| RoHs स्थिति |  लीड फ्री / आरओएचएस के अनुरूप |
| भेजने का स्थान | हॉंगकॉंग |
| शिपमेंट मार्ग | DHL/Fedex/TNT/UPS/EMS |

[उद्धरण के लिए अनुरोध](#)

छवि प्रतिनिधित्व हो सकता है। उत्पाद विवरण के लिए विनिर्देशों देखें।







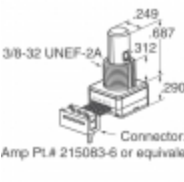

62S11-M5-020CH के विनिर्देशों

| | |
|----------------------------------|------------------------------------|
| भाग संख्या | 62S11-M5-020CH |
| उत्पादक | Grayhill, Inc. |
| विवरण | ROTARY ENCODER OPTICAL 32PPR |
| लीड फ्री स्टेटस / आरओएचएस स्टेटस | लीड फ्री / आरओएचएस के अनुरूप |
| विवरण तालिका | 62S11-M5-020CH.pdf |
| वोल्टेज आपूर्ति | 5V |
| समापन शैली | Cable with Connector |
| शृंखला | 62S |
| घूर्णी जीवन (साइकिल मिन) | 1M |
| क्रांति प्रति दलहन | 32 |
| उत्पादन का प्रकार | Quadrature (Incremental) |
| दुसरे नाम | 62S11M5020CH |
| अभिविन्यास | Vertical |
| माउन्टिंग का प्रकार | Panel Mount |
| नमी संवेदनशीलता स्तर (एमएसएल) | 1 (Unlimited) |
| निर्माता मानक लीड टाइम | 8 Weeks |
| लीड फ्री स्टेटस / आरओएचएस स्थिति | Lead free / RoHS Compliant |
| एनकोडर प्रकार | Optical |
| DETENT | Yes |
| स्विच में निर्मित | Yes |
| ACTUATOR प्रकार | 1/4" Dia Flatted End |

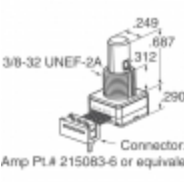
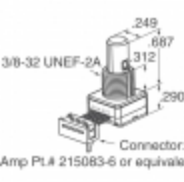
संबंधित टैग

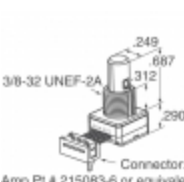
| | | |
|-------------------------------|------------------------------------|--------------------------------------|
| | 62S11-M5-020CH वितरक | 62S11-M5-020CH आपूर्तिकर्ता |
| 62S11-M5-020CH मूल्य | 62S11-M5-020CH चित्र | 62S11-M5-020CH छवि |
| 62S11-M5-020CH पीडीएफ डेटशीट | 62S11-M5-020CH डेटशीट डाउनलोड करें | 62S11-M5-020CH डेटशीट |
| 62S11-M5-020CH स्टॉक | 62S11-M5-020CH खरीदें | Grayhill, Inc. 62S11-M5-020CH खरीदें |
| | Grayhill, Inc. आपूर्तिकर्ता | Grayhill, Inc. वितरक |
| Grayhill, Inc. 62S11-M5-020CH | Grayhill Inc. 62S11-M5-020CH | |

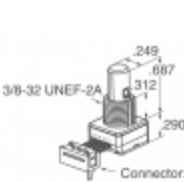
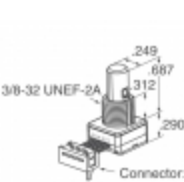
संबंधित उत्पाद

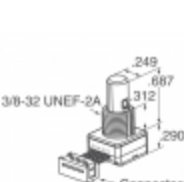
| | |
|---|---|
|  <p>62S11-M5-040C निर्माता: Grayhill, Inc. विवरण: ROTARY ENCODER OPTICAL 32PPR स्टॉक में: Out stock</p> <p>RFQ</p> |  <p>62S11-M5-020C निर्माता: Grayhill, Inc. विवरण: ROTARY ENCODER OPT 32PPR 2" CBL स्टॉक में: Out stock</p> <p>RFQ</p> |
|  <p>62S11-M0-PV निर्माता: Grayhill, Inc. विवरण: ROTARY ENCODER OPTICAL 32PPR स्टॉक में: Out stock</p> <p>RFQ</p> |  <p>62S11-M5-030CH निर्माता: Grayhill, Inc. विवरण: ROTARY ENCODER OPTICAL 32PPR स्टॉक में: Out stock</p> <p>RFQ</p> |
|  <p>62S11-M0-200S निर्माता: Grayhill, Inc. विवरण: ROTARY ENCODER OPTICAL 32PPR स्टॉक में: Out stock</p> <p>RFQ</p> |  <p>62S11-M5-050C निर्माता: Grayhill, Inc. विवरण: ROTARY ENCODER OPT 32PPR 5" CBL स्टॉक में: 558 pcs</p> <p>RFQ</p> |
|  <p>62S11-M5-030C निर्माता: Grayhill, Inc. विवरण: ROTARY ENCODER OPTICAL 32PPR स्टॉक में: Out stock</p> <p>RFQ</p> |  <p>62S11-M0-210SH निर्माता: Grayhill, Inc. विवरण: ROTARY ENCODER OPT 32PPR 20" CBL स्टॉक में: Out stock</p> <p>RFQ</p> |
|  <p>62S11-M5-020S निर्माता: Grayhill, Inc. विवरण: ROTARY ENCODER OPTICAL 32PPR स्टॉक में: Out stock</p> <p>RFQ</p> |  <p>62S11-M5-020SH निर्माता: Grayhill, Inc. विवरण: ROTARY ENCODER OPT 32PPR 2" CBL स्टॉक में: Out stock</p> <p>RFQ</p> |
|  <p>62S11-M0-P निर्माता: Grayhill, Inc. विवरण: ROTARY ENCODER OPTICAL 32PPR स्टॉक में: Out stock</p> <p>RFQ</p> |  <p>62S11-M0-PH निर्माता: Grayhill, Inc. विवरण: ROTARY ENCODER OPTICAL 32PPR स्टॉक में: Out stock</p> <p>RFQ</p> |